

TECHNICAL DATA SHEET - G&G Bag HOUSE FILTER

Typ filtru | *Filter type:*

G&G Bag HOUSE 9-10-127-20-A

Výrobce | *Producer:*

G&G filtration CZ, s.r.o.

Parametry filtrovaného plynu | *Parameters of filtered gas*

A1	Provozní množství filtrovaného plynu <i>Operating amount of filtered gas</i>	4 400	m ³ /h
A2	Provozní teplota <i>Operating temperature</i>	20	°C
A3	Množství filtrovaného plynu (0°C) <i>Amount of filtered gas (0°C)</i>	4 100	Nm ³ /h
A4	Koncentrace prachu na vstupu <i>Inlet dust concentration</i>	300	g/m ³
A5	Provozní tlaková ztráta filtračního média <i>Operating pressure drop</i>	1 200	Pa
A6	Maximální tlaková ztráta filtračního média <i>Maximum pressure drop</i>	2 200	Pa

Parametry filtračního média | *Filter media parameters*

B1	Tvar filtračního média <i>Shape of filter medium</i>	kruhové hadice <i>round hoses</i>	
B2	Typ filtračního média <i>Type of filter medium</i>	m-Aramide	
B3	Plošná hmotnost filtračního média <i>Density of filter medium</i>	530	g/m ²
B4	Prodyšnost filtračního média <i>Breathability filter media</i>	300	mm/s @ 200 Pa
B5	Teplotní odolnost kontinuální <i>Continuous temperature resistance</i>	200	°C
B6	Teplotní odolnost chvilková <i>Momentary temperature resistance</i>	220	°C

Parametry filtračního zařízení | *Filter equipment parameters*

C1	Počet filtračních hadic <i>Number of filter hoses</i>	90	ks
C2	Celková plocha filtračního média <i>Total filter area</i>	72	m ²
C3	Filtrační rychlost <i>A/C parameter</i>	1,02	m ³ /m ² /min
C4	Vznosná rychost na patě filtračních hadic <i>Can velocity</i>	0,54	m/s
C5	Proudění zespodu hadic <i>Flow from below the hoses</i>	4 400	m ³ /h
C6	Proudění z boku hadic <i>Hose side flow</i>	-	m ³ /h
C7	Vstup znečištěného plynu <i>Polluted gas input</i>	do výsypky filtru <i>into the filter hopper</i>	

Rozměry filtrační části | *Dimensions of the filter part*

D1	Rozměr filtrační části ve směru osy X <i>X-axis filter size</i>	1 788	mm
D2	Rozměr filtrační části ve směru osy Y <i>Y-axis filter size</i>	1 905	mm
D3	Mezera mezi jednotlivými hadicemi <i>Gap between individual filter hoses</i>	55	mm
D4	Mezera mezi hadicemi s stěnami filtru <i>Gap between filter hoses with filter walls</i>	70	mm
D5	Vzdálenost od paty hadice k výsypce <i>Gap between hose and hopper</i>	100	mm

Uspořádání filtračního média | *Filter media arrangement*

E1	Orientace filtračních hadic <i>Orientation of filter hoses</i>	vertikální <i>vertical</i>	
E2	Průměr filtračních hadic <i>Diameter of filter hoses</i>	127	mm
E3	Délka filtračních hadic <i>Length of filter hoses</i>	2 000	mm
E4	Uchycení hadice <i>Hose attachment</i>	snapping	
E5	Tvar vstupní trysky <i>Inlet nozzle shape</i>	venturi	

Regenerační systém | *Regeneration system*

F1	Počet regeneračních ventilů <i>Number of regeneration valves</i>	9	ks pcs
F2	Velikost regeneračních ventilů <i>Size of regeneration valves</i>	1"	
F3	Celková spotřeba tlakového vzduchu <i>Total compressed air consumption</i>	7	Nm ³ /h
F4	Tlak tlakového vzduchu <i>Compressed air pressure</i>	6	bar

Rozměry filtračního zařízení | *Dimensions of the filtration device*

G1	Celková šířka filtru <i>Total width of the filter</i>	1 934	mm
G2	Celková hloubka filtru <i>Total filter depth</i>	2 051	mm
G3	Celková výška filtru <i>Total filter height</i>	5 420	mm
G4	Hmotnost filtračního zařízení <i>Weight of the filter device</i>	2 627	kg
G5	Havarijní hmotnost zaplnění 1/3 výsypky <i>Emergency weight 1/3 hopper</i>	155	kg
G6	Celková hmotnost vč. havarijního zaplnění <i>Total weight incl. emergency filling</i>	2 782	kg
G7	Zatížení na patku <i>Foot load</i>	4x 696	kg

Rozměry přípojovacích přírub | *Dimensions of connecting flanges*

H1	Přípojovací příruba znečištěného plynu <i>Contaminated gas inlet flange</i>	Ø520	mm
H2	Přípojovací příruba čistého plynu <i>Clean gas outlet flange</i>	250 x 550	mm
H3	Přípojovací příruba uzávěru výsypky <i>Hopper connecting flange</i>	250 x 250	mm
H4	Rozměr patky filtru <i>Filter foot size</i>	250 x 250	mm

Materiálové provedení filtru | *Material design of the filter*

I1	Materiál filtrační komory <i>Filter chamber material</i>	11375	
I2	Materiál výsypky <i>Hopper material</i>	11375	
I3	Tloušťka materiálu skříně filtru <i>Filter housing material thickness</i>	3	mm
I4	Tloušťka materiálu výsypky <i>Hopper material thickness</i>	4	mm
I5	Tloušťka materiálu výtuh <i>Thickness of stiffeners</i>	5	mm
I6	Nátěrový systém <i>Coating system</i>	C4	

Materiál tepelných izolací | *Material of thermal insulation*

J1	Typ tepelné izolace <i>Type of thermal insulation</i>	minerální vata <i>mineral wool</i>	
J2	Součinitel tepelné vodivosti <i>Coefficient of thermal conductivity</i>	0,038	W/m.K
J3	Tloušťka izolace <i>Insulation thickness</i>	100	mm
J4	Krytí izolace <i>Insulation cover</i>	pozinkovaný plech <i>galvanized sheet metal</i>	
J5	Celková plocha izolace skříně <i>Total insulation area of the cabinet</i>	23,4	m ²
J6	Celková plocha izolace výsypky <i>Total insulation area of the hopper</i>	7,1	m ²

Vytápění výsypky | *Hopper heating*

K1	Systém vytápění výsypky <i>Hopper heating system</i>	el. odporový kabel <i>electric resistance cable</i>	
K2	Celková plocha vyhřívané části <i>The total area of the heated part</i>	6,5	m ²
K3	Příkon vytápění na 1 m ² <i>Heating power per 1 m2</i>	200	W
K4	Celkový příkon vyhřívání <i>Total heating power</i>	1300	W



TECHNICAL DATA SHEET - G&G Bag HOUSE FILTER

Typ filtru | *Filter type:*

G&G Bag HOUSE 9-10-127-20-A

Výrobce | *Producer:*

G&G filtration CZ, s.r.o.

Orientační náčrtek | *Orientation drawing*

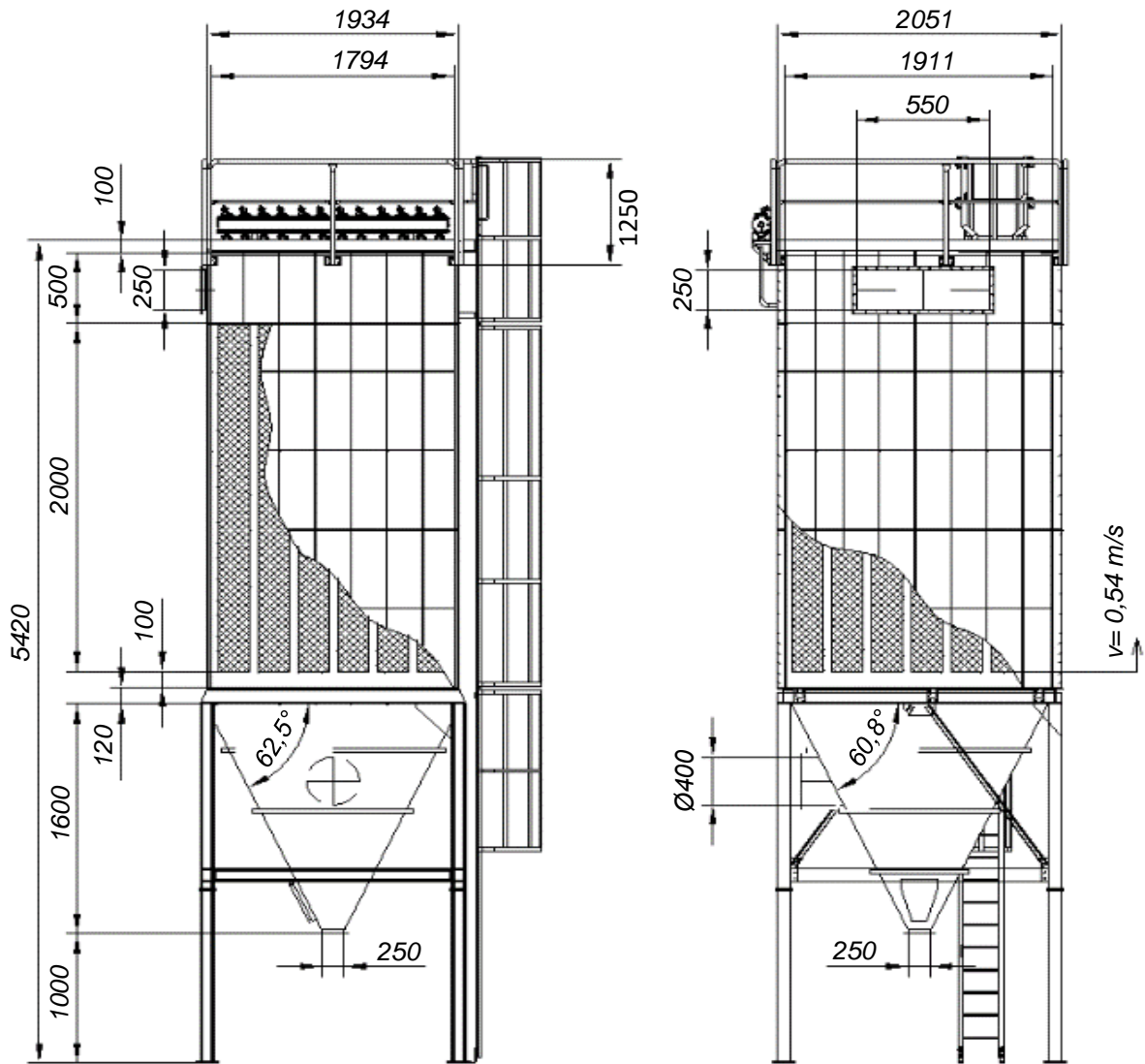

$m=2627 \text{ kg}$

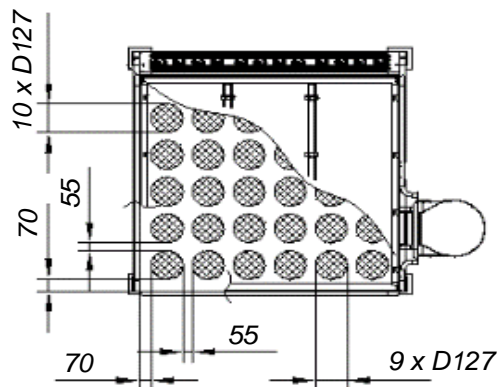

jedná se o orientační náčrtek | *this is an orientation drawing*

Soubory ke stažení | *Files for download*

STEP: <https://download.ggfiltration.com/G&G-Bag-HOUSE-9-10-127-20-A.step>

DWG: <https://download.ggfiltration.com/G&G-Bag-HOUSE-9-10-127-20-A.dwg>



G&G filtration CZ, s.r.o.
Hrubínova 1903/9
664 51 Šlapanice
Czech republic

IČO: 05226953
DIČ: CZ05226953
info@gg.cz
info@ggfiltration.com