

Technický list | Technical data sheet

CYGG-500-CW



Cyklonový odlučovač

Cyklonový odlučovač je používán k mechanickému oddělování prachových částic z odsávané vzdušiny. Časté využití nachází v dřevovýrobách a recyklačních provozech. Cyklonový odlučovač je zařízení používané pro separaci prachu a dalších pevných částic z proudu plynu nebo kapaliny. Principem jeho funkce je vytvoření vířivého pohybu, během kterého dochází k oddělení prachových částic od vzduchu či plynu. Technický list obsahuje data k samotnému cyklonovému separátoru bez dalšího příslušenství.

Cyclone separator

The cyclone separator is used to mechanically separate dust particles from the exhausted air. It is often used in wood processing and recycling plants. A cyclone separator is a device used to separate dust and other solid particles from a gas or liquid stream. The principle of its function is to create a swirling motion during which dust particles are separated from the air or gas. The datasheet contains data for the cyclone separator itself without any other accessories.

Technické parametry | Technical parameters

Skupina výrobků Product group	Cyklonový odlučovač Cyclone separator
Objednací číslo Order number	CY0016
Typ Type	CYGG-500-CW
Výrobce Manufacturer	G&G filtration
Maximální množství vzduchu Maximum air volume	15550 m ³ /h
Tlaková ztráta Pressure loss	800 - 1300 Pa
Rotace vstupujícího plynu Incoming gas rotation	po směru hodinových ručiček CW
Rozměr vstupní příruby plynu Gas inlet flange dimension	260 x 780 mm
Rozměr výstupní příruby plynu Gas outlet flange dimension	D 710 mm
Rozměr vstupní příruby prachu Dust outlet flange dimension	D 1000 mm
Tloušťka pláště Casing thickness	3 mm
Zástavbová výška Insertion height	4440 mm
Tepelná izolace Thermal insulation	není součástí not included
Vyložení Hardox Hardox lining	není součástí not included
Teplotní odolnost Temperature resistance	-30°C to 150°C
Redukce na vstup a výstup Input and output reductions	není součástí not included
Expanzní komora Expansion chamber	není součástí not included
Tlakové uzavření výsypu prachu Dust discharge closure	není součástí not included
Ocelová konstrukce Steel construction	není součástí not included
Odlučivost Dust separation efficiency	70 - 95%
Materiál Material	S235JR2
Povrchová úprava Surface finish	lakováno painted
Hmotnost Weight	530 kg

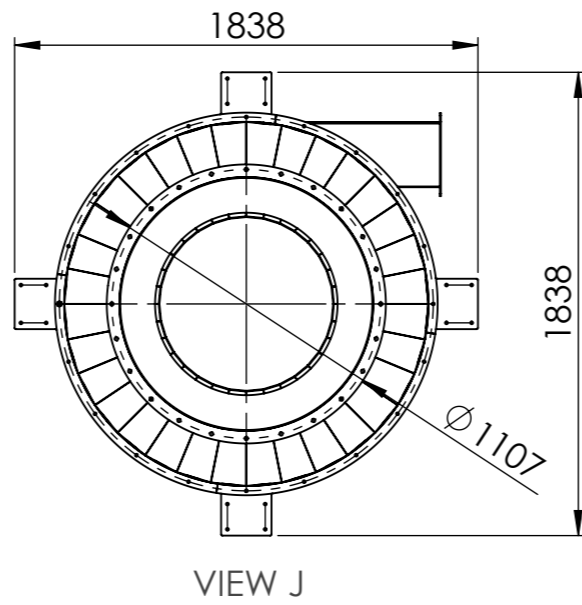
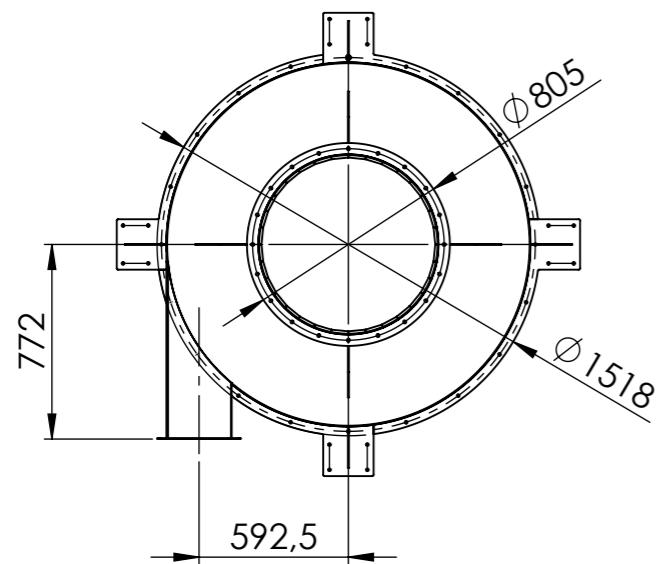
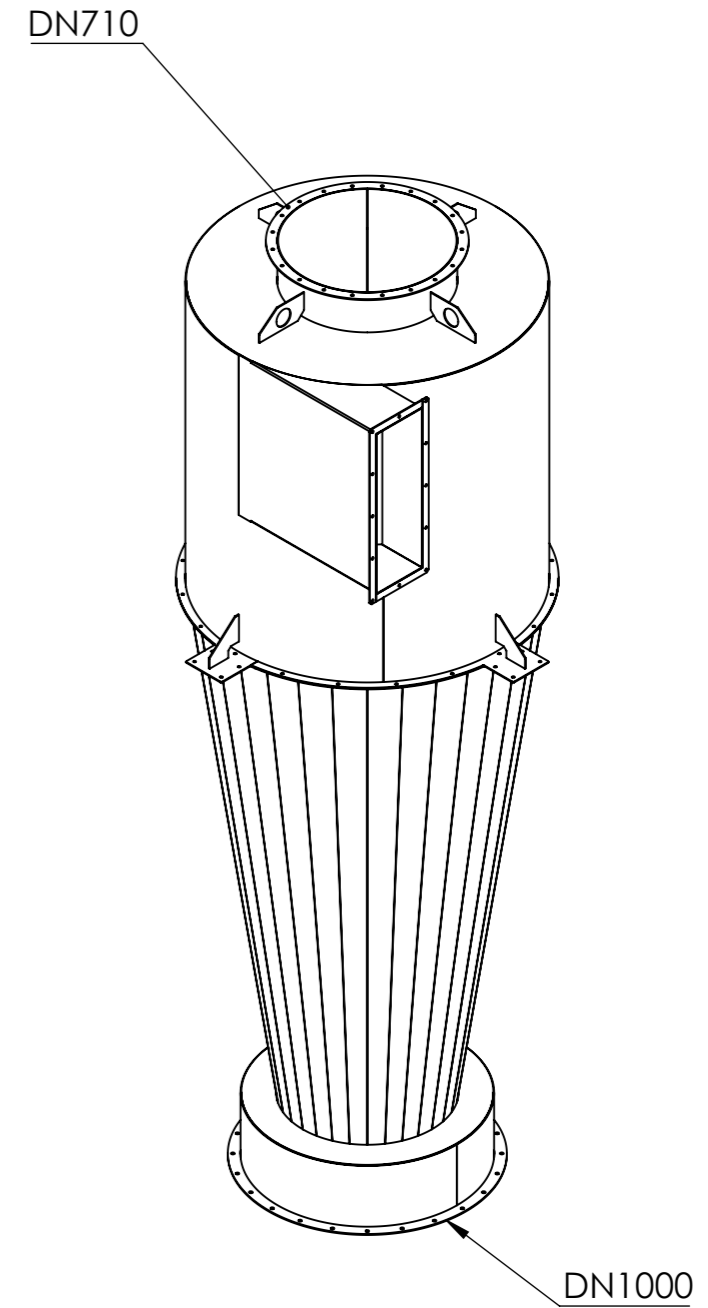
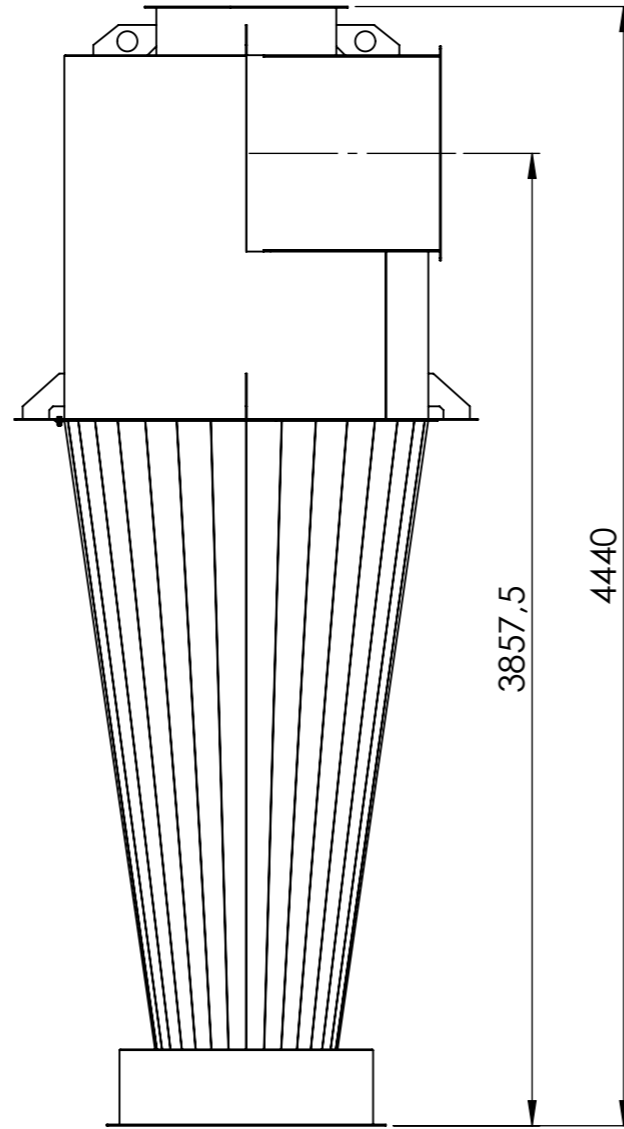
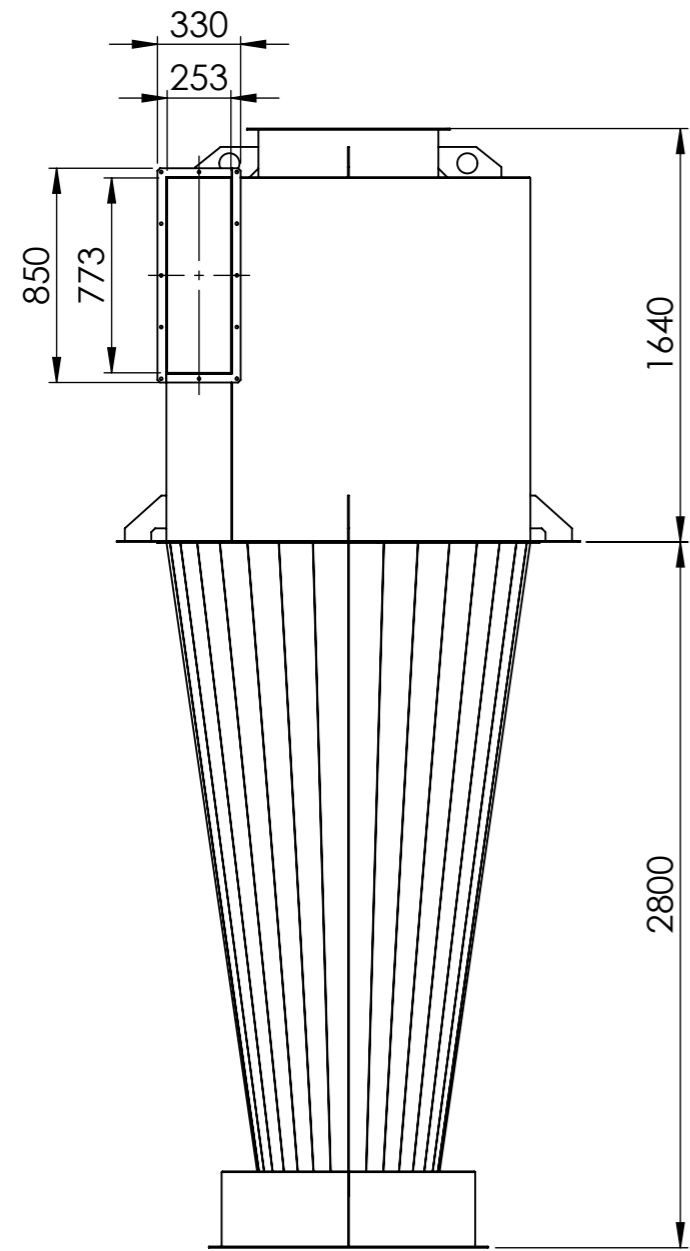

Type:	CYGG 500	 FILTRATION www.ggfiltration.com
Order number:	CY0016	