

## Technický list | Technical data sheet

### RPGG 200-500-EX

#### Rotační podavač

Jedná se o zařízení přednostně určené k vyprazdňování výsypek filtračních zařízení během provozu. Rotační podavač přepravuje materiál z horní části směrem dolů otáčením rotoru podavače. Rotor je vybaven pružným zakončením lopatek, což zajišťuje požadovanou těsnost ústrojí při provozu filtračního zařízení. Rotor je uložen na hřídeli pomocí ložisek, které se nacházejí mimo prostor dopravovaného materiálu. Otáčky rotoru zajišťuje motor s převodovkou, uloženou na podstavci rotačního podavače.

#### Rotary feeder

It is a device preferably designed for emptying the filter plant dumps during operation. The rotary feeder transports the material from the upper part downwards by rotating the feeder rotor. The rotor is equipped with a flexible blade ending, which ensures the required tightness of the unit during operation of the filtration plant. The rotor is supported on the shaft by bearings which are located outside the conveyed material area. The rotation of the rotor is provided by a motor with a gearbox mounted on the base of the rotary feeder.



#### Technické parametry | Technical parameters

Skupina výrobků   Product group	rotační podavač   rotary feeder
Objednací číslo   Order number	RPST04
Typ   Type	<b>RPGG 200x500-EX</b>
Výrobce   Manufacturer	G&G filtration
Dopravní kapacita   Transport capacity	330 l/min
Počet lopatek   Number of blades	8 ks.
Těsnění lopatek   Blade Seals	PLASTON A90
Průměr rotoru   Rotor Diameter	300 mm
Otáčky rotoru   Rotor speed	14 RPM
Vstupní příruba   Inlet flange	200 x 500 mm
Výstupní příruba   Output flange	200 x 500 mm
Zástavbová výška   Insertion Height	360 mm
Certifikát ATEX   ATEX certificate	FTZÚ 21 ATEX 0109X
Kstmax   Kstmax	200 Bar.m.s-1
Pred.max   Pred.max	0,7 Bar
Příkon motoru   Motor power	0,75 kW
Otáčky motoru   Motor speed	955 RPM
Napětí   Voltage	400 V 50 Hz
Jmenovitý proud   Rated current	1,93 A
Materiál   Material	S235JR2
Povrchová úprava   Surface finish	lakováno   painted
Hmotnost   Weight	110 kg

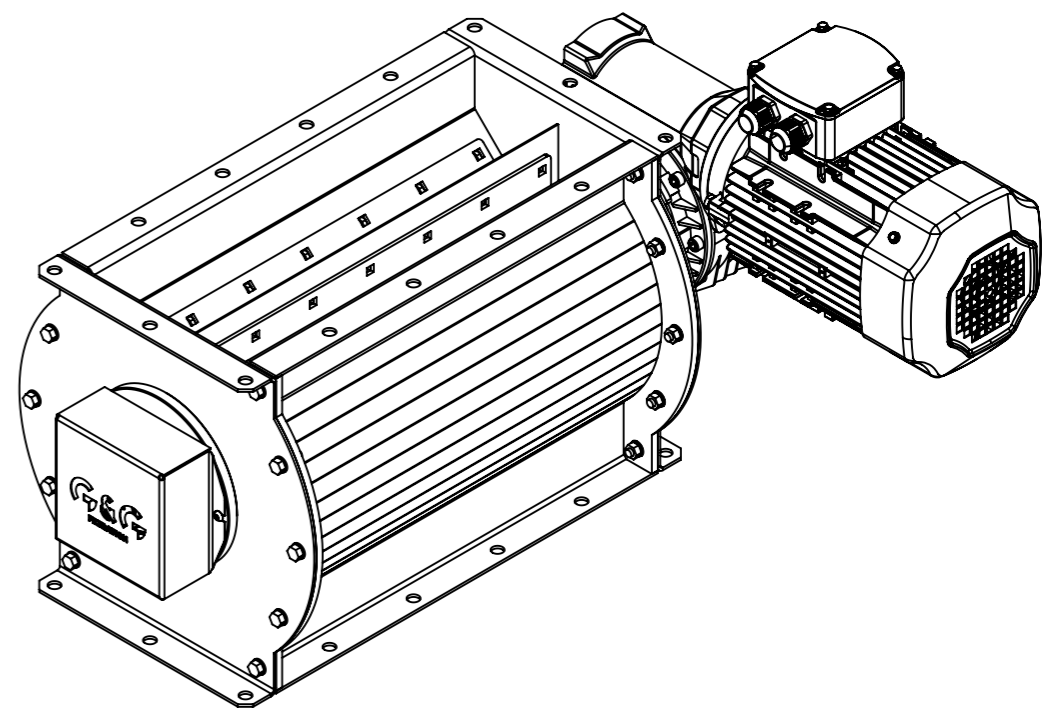
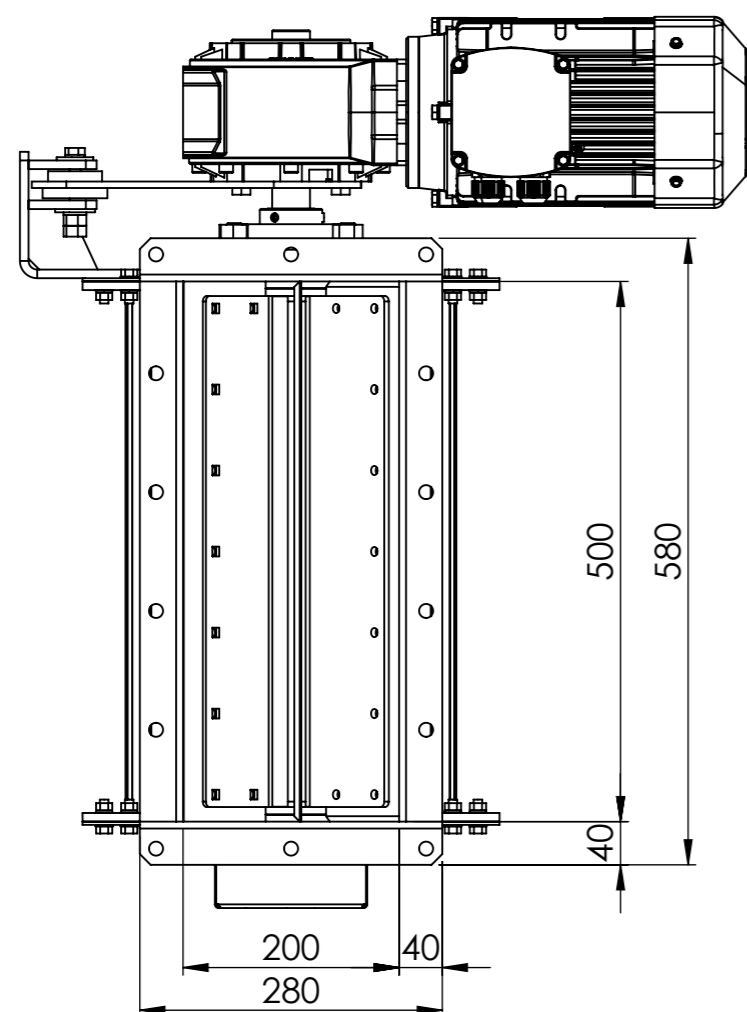
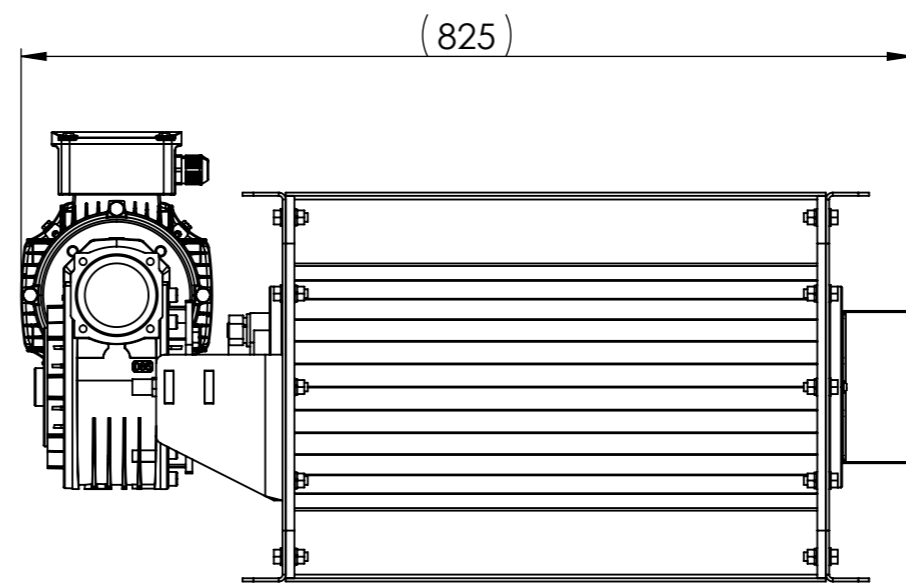
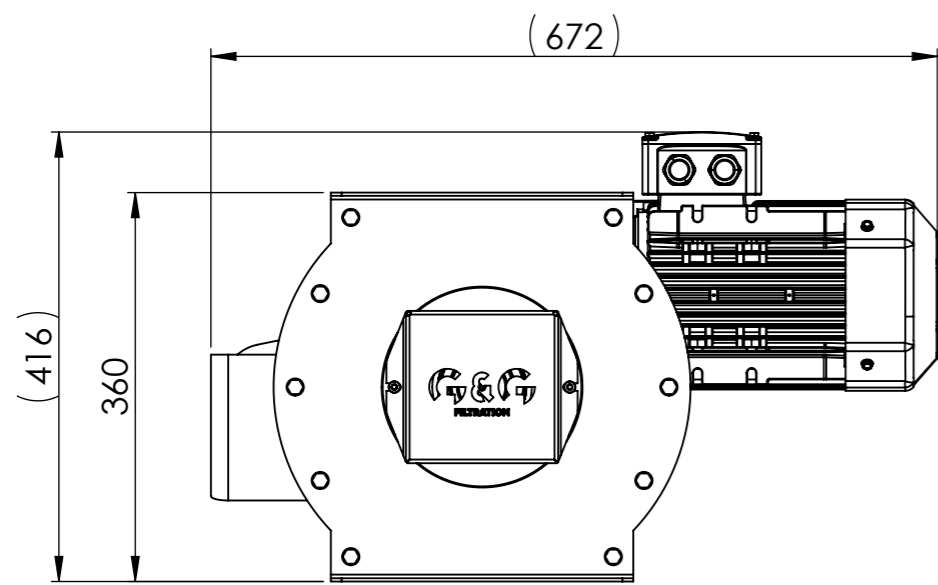

Type:	RPGG 200x500-EX	 <b>FILTRATION</b> <a href="http://www.ggfiltration.com">www.ggfiltration.com</a>
Order number:	RPST04	